



ІНСТРУКЦІЯ З ПІДКЛЮЧЕННЯ  
**СЕРВІСУ ІНТЕРАКТИВНОГО  
ТЕЛЕБАЧЕННЯ ТА КІНО**



Про сервіс .....	2
Комплектація .....	3
Пульт керування .....	4
Програмування пульта.....	5
Як підключити .....	6
Інструкція з підключення.....	7
Перший запуск і активація .....	8
Головне меню .....	11
ТВ канали.....	12
Відеотека .....	14
Перегляд відео.....	14
Картка відео .....	15
Інформація про відео.....	15
Трейлер .....	15
Меню картки відео .....	16
Меню плеера.....	17
Футбол.....	18
Музика.....	21
Радіо .....	23
Функції сервісу .....	24
ТВ-пауза.....	24
ТВ-запис.....	24
Обране .....	24
Батьківський контроль.....	25
Пошук .....	26
Перезавантаження .....	26
Налаштування.....	27

Вітаємо! У вашому розпорядженні широкий вибір українських і міжнародних телеканалів, а також регулярно обновлювані колекції відео. Тепер ви можете дивитися улюблені програми, футбольні трансляції, фільми, серіали та музичні кліпи у зручний для вас час.



## **Переваги ТВ-приставки\*:**

### **«Програми за темами»**

Для більшої зручності програми згруповано за темами: Програми та шоу, Фільми, Серіали, Новини, Дітям і Спорт.

### **«ТВ-пауза»**

Дозволяє ставити прямий ефір на паузу тривалістю до 10 хвилин.

### **«ТВ-запис»\*\***

Перегляд минулих телепрограм у будь-який час.

### **«Обране»**

Швидкий доступ до улюблених телеканалів, відео та радіостанції.

### **«Батьківський контроль»**

Блокування паролем небажаних для дітей відео та телеканалів.

### **«Субтитри та звукові доріжки»\*\*\***

Вибір мови текстового та звукового супроводу відео.

\* Можуть відрізнятися у різних версіях продукту.

\*\* Доступно для окремих телеканалів.

\*\*\* Доступно на декількох мовах.

# КОМПЛЕКТАЦІЯ

UKR

ТВ-приставка необхідна для підключення та перегляду сервісу інтерактивного телебачення та кіно. ТВ-приставка сумісна з будь-яким типом телевізора: з широкоформатним плазмовим дисплеєм, LCD-телевізором, з форматом екрану 16:9, і кінескопним, з форматом екрану 4:3.

## Комплектуючі



**ТВ-приставка**

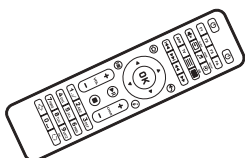

**Пульт керування**

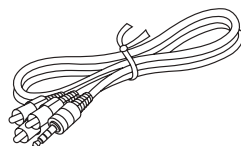

**RCA-кабель  
(кабель-тюльпан)\***

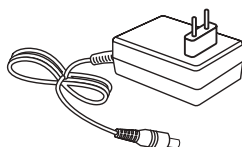

**Зовнішній блок  
живлення**

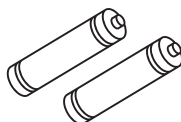

**2 батарейки**

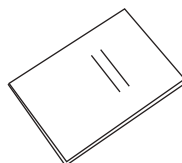

**Інструкція  
користувача**

Для перегляду відео в HD якості на широкоформатному плазмовому або LCD-телевізорі ТВ-приставку необхідно підключити HDMI-кабелем. У стандартну комплектацію HDMI-кабель не входить. Ви можете придбати його у інтернет-провайдера.









*\* Кабель може бути підключений до будь-якої моделі телевізора.*

# UKR ПУЛЬТ КЕРУВАННЯ



Після підключення ТВ-приставки керування телевізором здійснюється за допомогою пульта дистанційного керування, що додається у комплекті.

## Щоб запрограмувати пульт ТВ-приставки:

1. Одночасно натисніть на кнопки  і . Дочекайтеся, доки кнопка  не стане яскравішою. Знову натисніть на неї. Кнопка почне мерехтіти.
2. Розташуйте випромінювачі пультів ТВ-приставки і телевізора один навпроти одного на відстані 10 мм.
3. На пульті телевізора натисніть  і утримуйте кнопку  на пульті ТВ-приставки, доки остання не почне мерехтіти.
4. Для збереження даних на пульті ТВ-приставки натисніть одночасно кнопки  і . Кнопка  на пульті ТВ-приставки згасне.

Використовуйте пульт ТВ-приставки для керування переглядом.

# UKR ЯК ПІДКЛЮЧИТИ

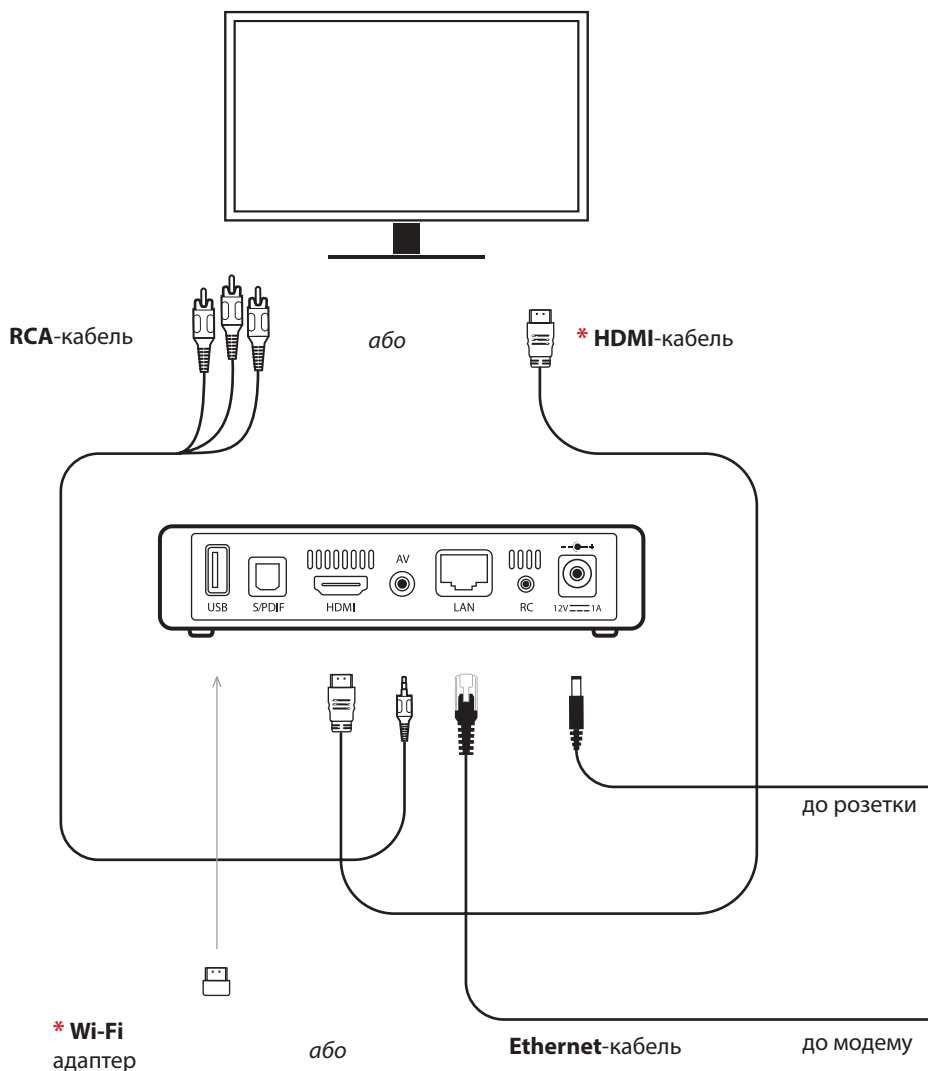

ТВ-приставку необхідно підключити до інтернету за допомогою кабелю Ethernet або через Wi-Fi.

\* HDMI-кабель і Wi-Fi адаптер не входять в комплект, ви можете придбати їх у інтернет-провайдера.



- 1 Підключіть ТВ-приставку до телевізора за допомогою HDMI або RCA-кабелю.

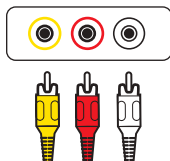
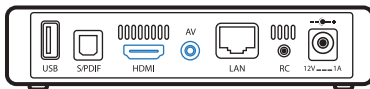

Під час підключення **ТВ-приставки** через **RCA-кабель** переконайтеся, що кольори конекторів сумісні з кольорами роз'ємів телевізора. Щоб дивитися у HD-якості, ТВ-приставку до телевізору слід підключити **HDMI-кабелем**.

- 2 Підключіть ТВ-приставку до роутера через Ethernet-кабель.

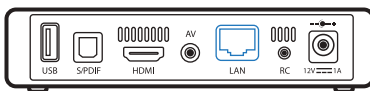

**Для бездротового підключення** під'єднайте Wi-Fi адаптер до USB-роз'єму на панелі ТВ-приставки.

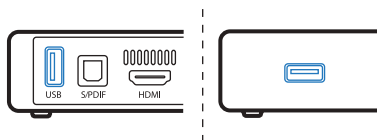

- 3 Переконайтеся, що роутер підключений до інтернету.
- 4 Увімкніть ТВ-приставку за допомогою пульта та слідкуйте за підказками на екрані телевізора.

Перш ніж під'єднати/відключити кабель, переконайтеся, що ТВ-приставка і телевізор не підключені до мережі електроживлення. У розділі «**Налаштування**» телевізора виберіть канал підключення залежно від того, як підключено ТВ-приставку (за допомогою RCA або HDMI-кабелю).

# UKR ПЕРШИЙ ЗАПУСК І АКТИВАЦІЯ

Підключіть ТВ-приставку до телевізора згідно інструкції з підключення на стор. 8 і встановіть зручні для вас параметри перегляду.

## 1 Мова інтерфейсу

Після завантаження виберіть мову інтерфейсу. Для збереження змін натисніть **OK** на пульті ТВ-приставки.

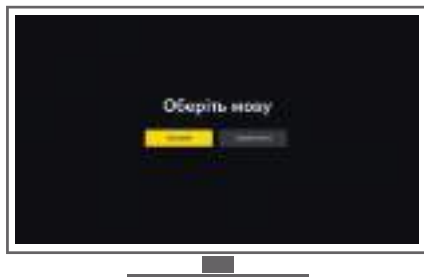

## 2 Відеорежим

Виберіть відеорежим, бажаний для моделі вашого телевізора. Якщо після активації обраного відеорежиму наступне вікно відображено некоректно, поверніться та змініть відеорежим.

Повернутися на попередній екран налаштувань можна за допомогою кнопки  на пульті ТВ-приставки.



## 3 Налаштування зображення відео

Оберіть розширення екрану вашого телевізора. ТВ-приставка перезавантажиться і внесені зміни будуть активовані.

Для збереження змін натисніть **Підтвердити** впродовж 10 секунд, інакше внесені зміни не будуть збережені.

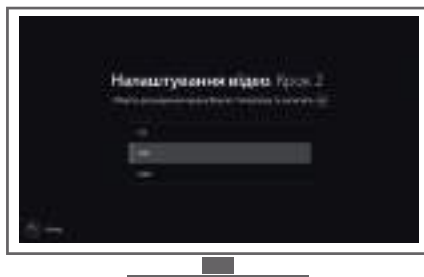

## 4 Ручне налаштування зображення

Для налаштування зображення на вашому телевізорі вручну використовуйте кнопки

**2** ABC **4** GHI **6** MNO **8** TUV

За допомогою кнопок **Вліво-Вправо-Вгору-Вниз** на пульті ТВ-приставки налаштуйте кожну сторону екрану так, щоб не було видно червоних ліній.



*Якщо ручне налаштування не потрібно, натисніть **OK** на пульті і пропустіть цей крок.*

## 5 Підключення до інтернету

Вкажіть спосіб підключення вашого телевізора до інтернету: через

**Wi-Fi** або **Ethernet-кабель**.

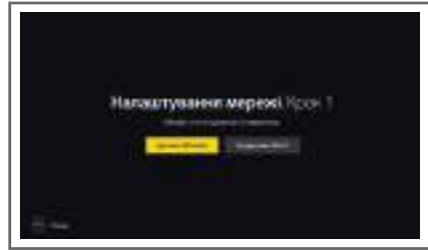

## 5а Бездротове підключення

Переконайтеся, що Wi-Fi адаптер підключено до телевізора. При виборі бездротового підключення (Wi-Fi) на екрані телевізора з'явиться список мереж. Виберіть вашу мережу і натисніть **OK** на пульті ТВ-приставки.



Якщо ваша мережа не відшукується автоматично, ви можете налаштувати її самостійно за допомогою кнопки **Ввести в ручну**.

# UKR ПЕРШИЙ ЗАПУСК І АКТИВАЦІЯ

- 56** **Дронове підключення**  
Після вибору підключення через **Ethernet-кабель** ТВ-приставка автоматично виконає перевірку доступу до інтернету. Для цього знадобиться кілька секунд.

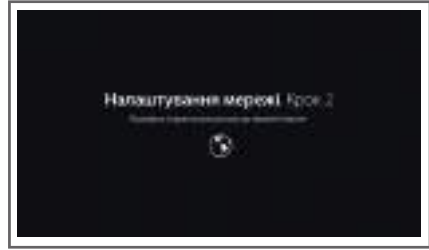

Якщо підключення не встановлено:

- Повторно запустіть автоматичний пошук мережі (Автоматично (DHCP)).
- Налаштуйте мережу вручну (кнопка **Налаштування вручну**).

*Дізнайтеся параметри ручного налаштування мережі у вашого інтернет-провайдера.*

- 6** **Доступ до перегляду**  
Щоб отримати доступ до перегляду, введіть код активації.  
**Код активації** — це код, який ви отримуєте у вашого інтернет-провайдера під час підключення послуги відеосервісу.



**Важливо! Зберігайте код активації протягом усього часу використання сервісу.**

Перший екран після запуску ТВ-приставки. Для телевізорів з екраном 4:3 головна сторінка це список телеканалів. На телевізорах з екраном 16:9 в лівій частині екрану розташовано список телеканалів, а справа знаходяться рекомендації з «Відеотеки». Для навігації використовуйте кнопки **Вправо-Вліво-Вгору-Вниз**. Натисніть кнопку **OK** на пульті щоб перейти у вибраний розділ. Повернутися до списку розділів можна за допомогою кнопки  на пульті ТВ-приставки.

## Основні розділи головного меню:

### «ТВ канали»

Список телеканалів, телепрограма передач за темами, кінозали.

### «Відеотека»

Регулярно обновлювана колекція фільмів, серіалів, мультфільмів, програм і шоу.

### «Футбол»

Прямі трансляції та кращі моменти футбольних матчів Ліги чемпіонів, Ліги Європи, Чемпіонату Європи, національних чемпіонатів і Кубків, матчів Прем'єр-ліги та Кубку України.

### «Музика»

Відеокліпи українських і міжнародних виконавців.

### «Радіо»

FM та онлайн-радіостанції України.

### «Пошук»

Дозволяє знайти телеканали, відео та програми.

### «Налаштування»

Розділ містить відповіді на ключові питання, інформацію про вашу ТВ-приставку, тарифний план та номер договору. Дозволяє переглянути/змінити налаштування мережі, системні налаштування, налаштування відео і звуку.

## «Телеканали»

У розділі «**ТВ канали**» виберіть категорію, потім телеканал\* зі списку і натисніть кнопку **ОК** на пульті ТВ-приставки. Щоб вибрати або перемкнути телеканал в режимі перегляду використайте кнопку  на пульті ТВ-приставки.

## «Телепрограма»

Для перегляду телепрограми виберіть телеканал у розділі «**ТВ канали**» і натисніть кнопку **Вправо** на пульті ТВ-приставки. На екрані з'явиться телепрограма каналу. У телепрограмі відображено поточні програми, програми у записі та анонси.

## «Кінозали»

У розділі «**Кінозали**» розміщені колекції фільмів і серіалів. Потрапити у кінозал можна через розділ «**ТВ канали**» головного меню (у лівій частині екрану). Для перегляду змісту кінозалу натисніть кнопку **Вправо** на пульті ТВ-приставки. На екрані з'явиться список фільмів і серіалів. Щоб почати перегляд фільму, виберіть його і натисніть **ОК** на пульті ТВ-приставки.

## «Програми»

Для зручності програми телеканалів відсортовано за популярними темами в розділі «**ТВ канали**»: Програми та шоу, Фільми, Серіали, Новини, Дітям і Спорт. Для перегляду виберіть категорію «**Програми за темами**» і натисніть **ОК** на пульті ТВ-приставки.

Ви можете додати будь-який телеканал в «**Обране**» або застосувати до нього «**Батьківський контроль**». Детальніша інформація знаходиться в розділах «**Обране**» на стор. 24 і «**Батьківський контроль**» на стор. 25.

\* Список телеканалів може бути змінений постачальником сервісу.

## Меню плеєра

Виклик меню плеєра здійснюється натисканням кнопки **OK**. Щоб закрити меню натисніть кнопку  на пульті ТВ-приставки.

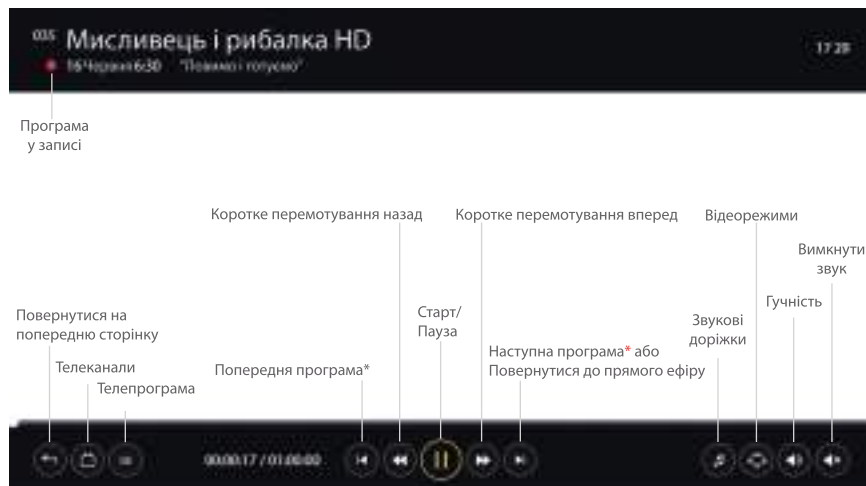

### «Телеканали»

Виклик списку телеканалів, історії переглядів і відео у категорії «Обране».

### «Телепрограма»

Перегляд програм в ефірі, анонс програм, список програм у записі.

### «Пауза»

Пауза ефіру до 10 хвилин. Повернення до прямого ефіру.

### «Відеорежими»

Зміна відеорежимів екрану. У режимі повноекранного перегляду відео в меню плеєра відображається повна тривалість відео та час перегляду.

\* Кнопка активна тільки під час перегляду програми в записі.

У розділі «**Відеотека**» знаходяться:

- Колекції
- Новинки
- Найкраще
- Фільми
- Серіали
- Програми та шоу
- Дітям



Режим 4:3



Режим 16:9

## Перегляд відео

У розділі **Відеотека** виберіть категорію, наприклад, **Серіали**. Виберіть відео і натисніть кнопку **OK** на пульті ТВ-приставки.

Почати перегляд відео можна двома способами:

1. На постері відео натисніть кнопку **OK** на пульті ТВ-приставки, перейдіть у **Картку відео** і виберіть **Дивитися** (для фільмів) або **Вибрати серію** (для серіалів, програм і шоу).
2. Виберіть відео і натисніть кнопку **▶||** на пульті ТВ-приставки.

Для перегляду серіалу з кількома сезонами спершу виберіть сезон, а потім серію.



## Картка відео

У картці фільму або серіалу знаходяться опис відео та додаткова інформація.



Режим 4:3



Режим 16:9

## Інформація про відео

- Назва відео
- Рік і країна виробництва, жанр
- Режисери та актори
- Опис відео
- Наявність звукових доріжок
- Наявність субтитрів
- Формат відео (HD)
- Вікові обмеження

## Трейлер

Перед початком перегляду відео можна ознайомитися з трейлером.

Трейлер — це короткий відеоролик, який складається з найбільш видовищних сцен фільму.

## Меню картки відео

### «Сезони/серії»

Для перегляду відео, яке складається з двох або більше сезонів/серій, спершу виберіть потрібний сезон/серію, а потім натисніть **OK** на пульті ТВ-приставки. Проглянуті серії позначені зеленою галочкою ✓.

### «Дивитися»

Для початку перегляду відео виберіть кнопку **Дивитися** і натисніть **OK** на пульті ТВ-приставки. При першому перегляді відео почнеться з початку, при наступному можна буде вибрати між переглядом з початку або з фрагмента, на якому було зупинено перегляд минулого разу.



Режим 4:3



Режим 16:9

## Меню плеєра

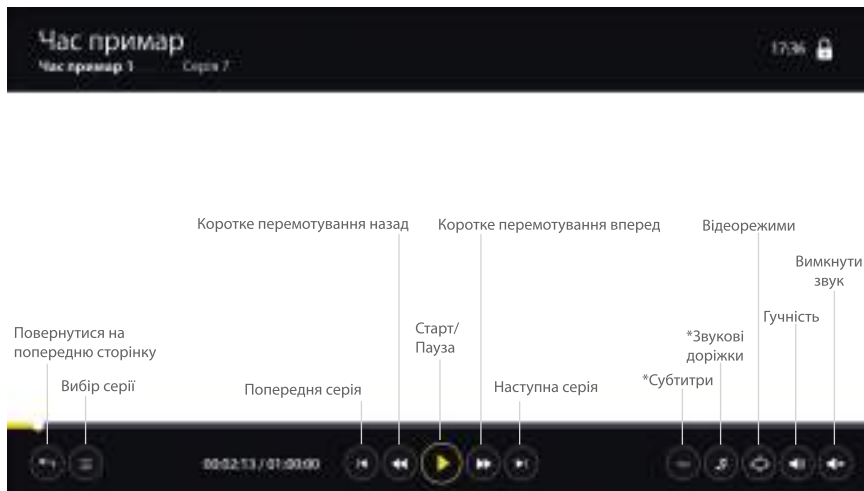

### «Вибір серії»

Можливість вибору сезону/серії.

### «Субтитри»

Можливість підключення субтитрів за наявності. Щоб увімкнути субтитри натисніть кнопку  на пульті ТВ-приставки.

### «Звукова доріжка»

Можливість підключення звукових доріжок на іншій мові за наявності. Щоб увімкнути, натисніть кнопку  на пульті ТВ-приставки.

*\* Доступно для окремих відео.*

У розділі «Футбол» вам доступні:

- Прямі HD-трансляції матчів та церемонії нагородження
- Кращі моменти минулих матчів
- Додаткова інформація

## «Весь футбол»

Перелік найближчих [Скоро](#) та поточних прямих трансляцій [Ціле](#), кращі моменти останнього матчу [Лучшее](#), що вже завершився.

## «Перелік турнірів»

Усі доступні турніри представлені окремими категоріями. Кожна категорія включає «Розклад» (найближчі матчі), «Групи турніру» і «Таблицю результатів» (за підсумками минулих ігор).

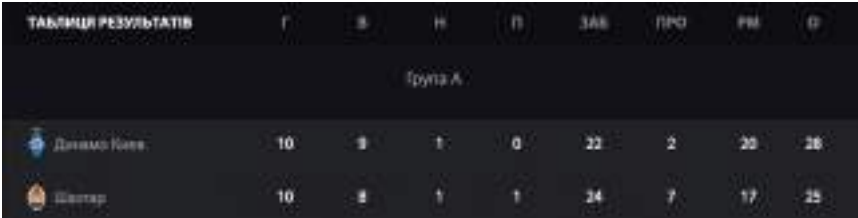

ТАБЛИЦЯ РЕЗУЛЬТАТІВ

	Г	В	Н	П	ЗАБ	ПРО	РМ	О
Група А								
Динамо Київ	10	3	1	0	22	2	22	28
Шахтар	10	3	1	1	24	7	17	25

Скорочення в «Таблиці результатів»: Г — ігри, В — виграв, Н — нічия, П — програв, ЗАБ — кількість забитих м'ячів, ПРО — кількість пропущених голів, О — кількість очок.

## «Статистика матчів»

Результати всіх матчів у вигляді турнірної таблиці із поділом на групи. Таблиця результатів формується автоматично, критерій формування списку — кількість очок.

## «Команди»

Тут представлений перелік всіх клубів і збірних, які беруть участь в поточному сезоні турнірів.

## «Картка трансляції»

У картці трансляції представлена ключова інформація про поєдинок: турнір, команди-учасники, кількість забитих м'ячів, якість відео трансляції, час до початку трансляції.

Поточна гра транслюється в лівому верхньому кутку картки. Щоб дивитися трансляцію в повноекранному режимі, за допомогою кнопок

**Вгору-Вниз-Вправо-Вліво** виберіть вкладку «Дивитися на весь екран» і натисніть **ОК** на пульті ТВ-приставки.

У правій частині картки відображаються кращі моменти гри. Щоб переглянути, виберіть фрагмент і натисніть **ОК** на пульті ТВ-приставки.



## Меню плеєра

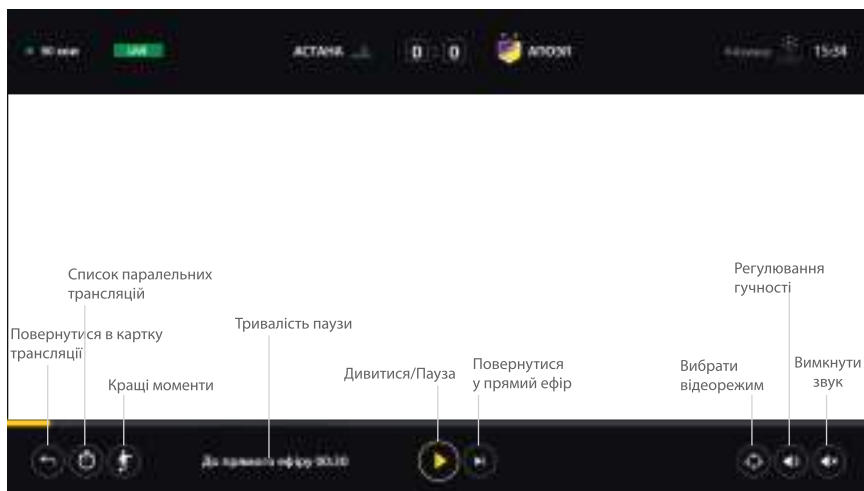

### **Список паралельних трансляцій**

Перехід до повного переліку поточних паралельних трансляцій.

### **Кращі моменти**

Перехід до ключових моментів поточної гри.

У розділі **«Музика»** представлені музичні відеокліпи українських і зарубіжних виконавців. Для більш зручного перегляду всі відеокліпи згруповано на кілька категорій: значком **НІВ** позначено кліпи-новинки, а значком **ТОР** — лідери переглядів.

## «Рекомендуємо»

Найкращі музичні відео. У хіт-параді **Найкраще** представлені популярні зарубіжні музичні кліпи, а в хіт-параді **Наша музика** — популярні відео українських виконавців.

## «Колекції»

Тут музичні кліпи згруповано за тематикою або за збірками найпопулярніших композицій одного виконавця.

## «Жанри»

Усі наявні відеокліпи згруповані за жанрами.

Будь-яке відео ви можете додати у **«Обране»**. Позначені кліпи з'являться у категорії **«Обране»** в головному розділі **«Музика»**. Кліпи, зміст яких є небажаним для дітей, можна закрити **«Батьківським контролем»**. Більш детальну інформацію про ці функції ви знайдете на стор. 24 (**«Обране»**) і на стор. 25 (**«Батьківський контроль»**).

## Меню плеєра



### «Списки»

Дозволяє перейти у списки **«Обране»**, **«Колекції»** та **«Історія»** безпосередньо через меню плеєра. У списку **«Обране»** ви знайдете всі композиції, позначені жовтою зірочкою ★, через список **«Колекції»** можна перейти до будь-якої музичної колекції, а у списку **«Історія»** зберігаються останні переглянуті відео. Щоб відкрити відео з цих списків, натисніть в меню плеєра. За допомогою кнопок **Вгору-Вниз-Вправо-Вліво** виберіть список, далі відео та натисніть **ОК** на пульті ТВ-приставки.

### «Жанри»

Відкриває категорію **«Жанри»**. Дозволяє проглянути список усіх відео, не зупиняючи перегляд.

### «Перемішати список»

Активує випадковий порядок відтворення відео зі списку або категорії, в яких відкрито поточний кліп.



У розділі **«Радіо»** доступні десятки провідних FM і онлайн-радіостанцій України. Для більш зручного пошуку радіостанції згруповано за категоріями: **«Всі радіостанції»**, **«Обране»**, **«FM радіостанції»**, **«Інтернет радіостанції»** та **«Жанри»**.





Щоб почати прослуховування, відкрийте розділ **«Радіо»** у головному меню. За допомогою кнопок **Вгору-Вниз** виберіть цікаву вам категорію та натисніть **Вправо**. Тепер скористайтеся кнопками **Вгору-Вниз**, щоб вибрати конкретну радіостанцію. Натисніть ще раз **Вправо** і **ОК** на пульті ТВ-приставки. Повторне натискання **ОК** зупинить програвач.

Будь-яку радіостанцію можна додати в **«Обране»**. Це забезпечить швидкий доступ до улюблених радіостанцій у майбутньому. Відмічені ефіри з'являться у категорії **«Обране»** в розділі **«Радіо»**. Більш детальну інформацію про цю функцію дивіться на стор. 24 (**«Обране»**).

## «ТВ-пауза»

Для зупинки перегляду програми, що йде у прямому ефірі, або фільму натисніть кнопку  на пульті ТВ-приставки.

Під час перегляду телеканалу «**ТВ-пауза**» дає можливість поставити ефір на паузу тривалістю до 10 хвилин. У рамках 10 хвилин паузу можна ставити кілька разів. При перегляді однієї телепрограми кількість пауз до 10 хвилин — не обмежена. При цьому на екран виводиться панель відеоплеєра. На ній показані загальний час відео і тривалість фрагмента, який записується. Повторним натисканням кнопки  ви можете продовжити перегляд з моменту паузи. Для повернення в прямий ефір натисніть кнопку  на пульті ТВ-приставки.

## «ТВ-запис»

Згідно з налаштуваннями за умовчанням «**ТВ-запис**» здійснюється для телеканалів автоматично\*. Записані програми відмічені червоним кружечком .

## «Обране»

Ви можете додати улюблені телеканали або відео в «**Обране**». Це дозволить мати швидкий і зручний доступ до них у майбутньому. Категорія «**Обране**» відображена у кожному меню основних розділів і позначена зірочкою .

Виберіть телеканал, відео або радіостанцію та натисніть кнопку  на пульті ТВ-приставки. Повторне натискання кнопки зніме відмітку. Вибрані телеканали будуть позначені зірочкою, та з'являться у категорії «**Обране**» свого розділу.

Якщо час паузи перевищить 10 хвилин, ви автоматично перейдете у прямий ефір.

\* Доступно для окремих телеканалів.

## «Батьківський контроль»

Дозволяє обмежити доступ до телеканалів і відео, зміст яких є небажаним для дітей. Обмеження автоматично застосовано до всіх відео у жанрі **Еротика**.

Щоб встановити «**Батьківський контроль**» натисніть кнопку **F4** на пульті ТВ-приставки. Вибраний телеканал або відео будуть додані у категорію «**Батьківський контроль**» і відмічені замком .

Зняти «**Батьківський контроль**» можна двома способами:

1. Виберіть телеканал або відео з відеотеки, які закриті «**Батьківським контролем**», натисніть кнопку **F4** на пульті та введіть пароль. З вибраного телеканалу або відео буде знята позначка .
2. У меню «**Налаштування**» перейдіть в підрозділ «**Батьківський контроль**», введіть пароль для доступу, виберіть **Скидання налаштувань** в пункті «**Управління списком**» і натисніть **ОК** на пульті ТВ-приставки.

Щоб змінити пароль, натисніть **Змінити пароль** в підрозділі «**Батьківський контроль**».

Перед використанням функції «**Батьківський контроль**» рекомендовано змінити пароль в розділі «**Налаштування**». Щоб змінити пароль необхідно ввести цифри **0000**, увійти до підрозділу «**Батьківський контроль**», ввести новий (не менше чотирьох цифр) і підтвердити зміни.

## «Пошук»

Дозволяє знайти потрібний телеканал, програму, радіостанцію або відео за назвою. Для введення пошукового запиту скористайтеся віртуальною клавіатурою під пошуковим рядком. За допомогою кнопок **Вправо-Вліво** виберіть потрібний символ і натисніть **ОК** для вибору. Для відображення результатів пошуку натисніть кнопку **Знайти**.



Режим 4:3



Режим 16:9

## «Перезавантаження»

Функція здійснює перезавантаження ТВ-приставки. Щоб перезавантажити натисніть кнопку **APP** і утримуйте, доки на екрані не з'явиться напис «Перезавантаження».



Режим 4:3



Режим 16:9

Інформація про ТВ-приставку, тарифний план та номер договору.



Режим 4:3



Режим 16:9

## «Профіль»

Номер договору, дані ТВ-приставки, перелік підключених пристроїв та засоби керування ними.

## «Відео»

Зміна налаштувань відеорежиму (4:3 або 16:9)\*.

## «Мережа»

Підключення до інтернету та налаштування мережі.

## «Системні»

Вибір мови, перезавантаження, оновлення прошивки\*\*.

## «Батьківський контроль»

Інформація про доступ до закритого відео і можливість встановити/змінити пароль.

## «Тарифні плани»

Інформація про наявні тарифні плани, список телеканалів.

## «Допомога»

Відповіді на ключові питання.

*\*При поверненні до налаштувань за умовчанням усі попередні зміни буде скасовано. Після скидання налаштувань за умовчанням потрібно повторно налаштувати базові параметри ТВ-приставки згідно з розділом «Перший запуск і активація» на стор. 9.*

*\*\* Оновлення прошивки необхідне для отримання переваг нових версій ТВ-приставки. Щоб оновити прошивку, зайдіть у підрозділ «Системні», виберіть **Оновлення прошивки** і натисніть **ОК** на пульті ТВ-приставки.*

ИНСТРУКЦИЯ ПО ПОДКЛЮЧЕНИЮ  
**СЕРВИСА ИНТЕРАКТИВНОГО  
ТЕЛЕВИДЕНИЯ И КИНО**

О сервисе .....	30
Комплектация .....	31
Пульт управления.....	32
Программирование пульта.....	33
Как подключить.....	34
Инструкция по подключению.....	35
Первый запуск и активация.....	36
Главное меню .....	39
ТВ каналы .....	40
Видеотека .....	42
Просмотр видео .....	42
Карточка видео.....	43
Информация о видео .....	43
Трейлер .....	43
Меню карточки видео .....	44
Меню плеера.....	45
Футбол.....	46
Музыка .....	49
Радио.....	51
Функции сервиса.....	52
ТВ-пауза.....	52
ТВ-запись .....	52
Избранное.....	52
Родительский контроль.....	53
Поиск.....	54
Перезагрузка .....	54
Настройки.....	55

Поздравляем! В вашем распоряжении широкий выбор украинских и международных телеканалов, а также регулярно обновляемые коллекции видео. Теперь вы можете смотреть любимые программы, футбольные трансляции, фильмы, сериалы и музыкальные клипы в удобное для вас время.



## Преимущества ТВ-приставки\*:

### «Программы по темам»

Для большего удобства программы сгруппированы по популярным темам: Программы и Шоу, Фильмы, Сериалы, Новости, Детям и Спорт.

### «ТВ-пауза»

Позволяет ставить прямой эфир на паузу длительностью до 10 минут.

### «ТВ-запись»\*\*

Просмотр прошедших телепрограмм в любое время.

### «Избранное»

Быстрый доступ к любимым телеканалам, видео и радиостанциям.

### «Родительский контроль»

Блокировка паролем нежелательных для детей видео и телеканалов.

### «Субтитры и звуковые дорожки»\*\*\*

Выбор языка текстового и звукового сопровождения видео.

\* Могут отличаться в разных версиях продукта.

\*\* Доступно для отдельных телеканалов.

\*\*\* Доступно на нескольких языках.



# КОМПЛЕКТАЦИЯ

RU

ТВ-приставка необходима для подключения и просмотра сервиса интерактивного телевидения и кино. Совместима с любым типом телевизора: с широкоформатным плазменным дисплеем, LCD-телевизором, с форматом экрана **16:9**, и кинескопным, с форматом экрана **4:3**.

## Комплектующие

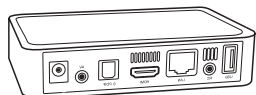

**ТВ-приставка**

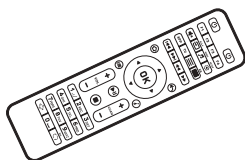

**Пульт управления**

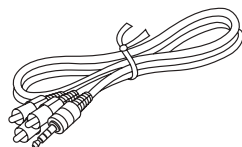

**RCA-кабель  
(кабель-тюльпан)\***

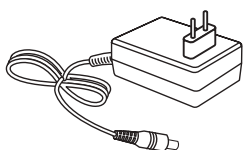

**Внешний блок  
питания**

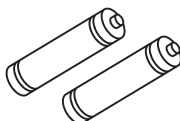

**2 батарейки**

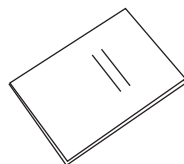

**Инструкция  
пользователя**

Для просмотра видео в HD качестве на широкоформатном плазменном или LCD-телевизоре ТВ-приставку необходимо подключить HDMI-кабелем. В стандартную комплектацию HDMI-кабель не входит. Вы можете приобрести его у вашего интернет-провайдера.









*\* Кабель может быть использован для подключения любой модели телевизора.*

# RU ПУЛЬТ УПРАВЛЕНИЯ



После подключения ТВ-приставки управления телевизором осуществляется с помощью пульта дистанционного управления, который прилагается в комплекте.

## Чтобы запрограммировать пульт ТВ-приставки:

1. Одновременно нажмите на кнопки  и . Дождитесь, когда кнопка  станет ярче. Нажмите на нее. Кнопка начнет мерцать.
2. Расположите излучатели пультов ТВ-приставки и телевизора друг напротив друга на расстоянии 10 мм.
3. На пульте телевизора нажмите  и удерживайте кнопку  на пульте Тв-приставки, пока последняя не начнет мерцать.
4. Для сохранения данных на пульте Тв-приставки нажмите одновременно кнопки  и . Кнопка  на пульте Тв-приставки погаснет.

Используйте пульт ТВ-приставки для управления просмотром.

# RU КАК ПОДКЛЮЧИТЬ

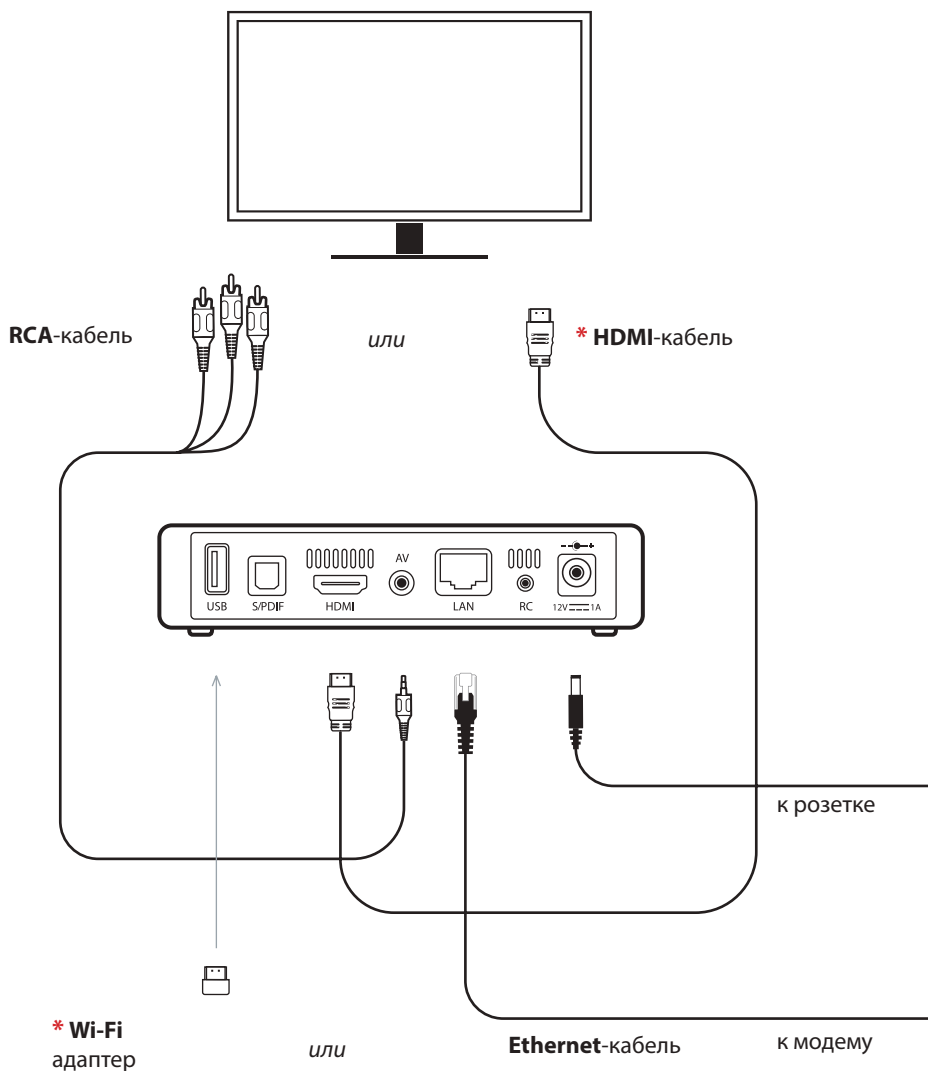

ТВ-приставку необходимо подключить к интернету с помощью кабеля Ethernet или через Wi-Fi.

\* HDMI-кабель и Wi-Fi адаптер не входят в комплект, вы можете приобрести их у вашего интернет-провайдера.

- 1 Подключите ТВ-приставку к телевизору с помощью HDMI или RCA-кабеля

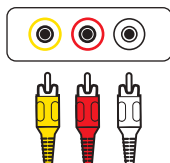
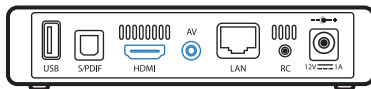

При подключении ТВ-приставки через **RCA-кабель** убедитесь, что цвета коннекторов совпадают с цветами разъемов телевизора. Для просмотра в HD-качестве, ТВ-приставку к телевизору следует подключить **HDMI-кабелем**.

- 2 Подключите ТВ-приставку к роутеру через Ethernet-кабель.

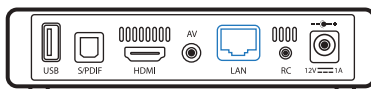

## Для беспроводного подключения

подсоедините Wi-Fi адаптер к USB-разъему на панели ТВ-приставки.

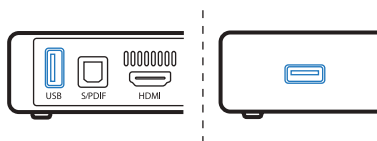

- 3 Убедитесь, что роутер подключен к интернету.

- 4 Включите ТВ-приставку с помощью пульта и следуйте за подсказками на экране телевизора.

Прежде, чем подсоединить/отключить кабель, убедитесь, что ТВ-приставка и телевизор не подключены к сети электропитания. В разделе «**Настройки**» телевизора выберите канал подключения исходя из способа подключения ТВ-приставки (с помощью RCA или HDMI-кабеля).

# RU ПЕРВЫЙ ЗАПУСК И АКТИВАЦИЯ

Подключите ТВ-приставку к телевизору следуя инструкции с подключения на стр. 36 и установите удобные для вас параметры просмотра.

## 1 Язык интерфейса

После загрузки выберите язык интерфейса. Для сохранения изменений нажмите **OK** на пульте ТВ-приставки.

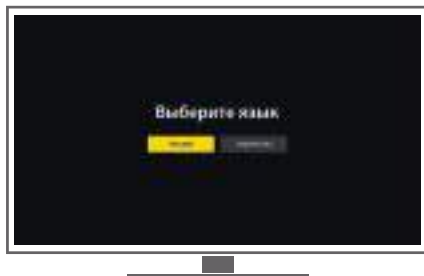

## 2 Видеорежим

Выберите видеорежим, рекомендуемый вашей модели телевизора. Если после активации выбранного видеорежима следующее окно отображено некорректно, вернитесь и измените видеорежим.



Вернуться на предыдущий экран настроек можно с помощью кнопки  на пульте ТВ-приставки

## 3 Настройка изображения видео

Выберите разрешение экрана вашего телевизора. ТВ-приставка перезагрузится и внесенные изменения будут активированы.

Для сохранения изменений нажмите

**Подтвердить** в течении 10 секунд, в противном случае изменения не будут приняты.



## 4 Ручная настройка изображения

Для настройки изображения на вашем телевизоре вручную, используйте кнопки

**2** ABC **4** GHI **6** MNO **8** TUV

С помощью кнопок

**Влево-Вправо-Вверх-Вниз**

на пульте ТВ-приставки настройте каждую сторону экрана так, чтобы не было видно красных линий.



*Если ручная настройка не требуется, нажмите кнопку **OK** на пульте и пропустите этот шаг.*

## 5 Подключение к интернету

Укажите способ подключения вашего телевизора к интернету: через **Wi-Fi** или **Ethernet-кабель**.

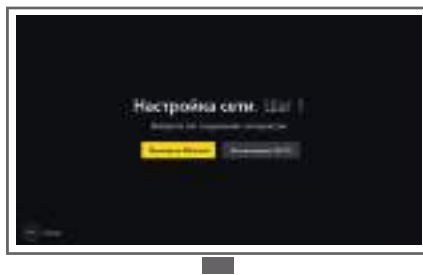

## 5a Беспроводное подключение

При выборе беспроводного подключения (Wi-Fi) на экране телевизора отобразится список сетей. Убедитесь, что Wi-Fi адаптер подключен к телевизору. Выберите вашу сеть и нажмите **OK** на пульте ТВ-приставки.

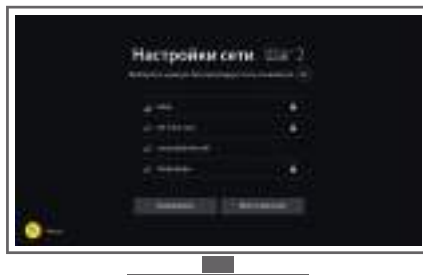

Если ваша сеть не отображается автоматически, вы можете настроить ее вручную с помощью функции **Настроить вручную**.

## 56 Кабельное подключение

После выбора подключения через **Ethernet-кабель** ТВ-приставка автоматически выполнит проверку доступа к интернету. Это может занять несколько секунд.

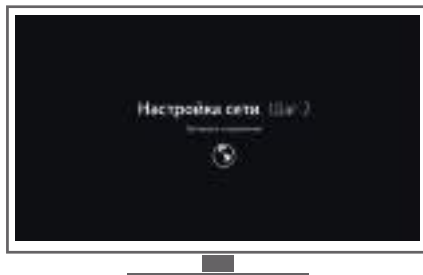

Если подключение не было выполнено:

- Повторно запустите автоматический поиск сетей (Автоматически (DHCP)).
- Настройте сеть вручную (**Настройки вручную**).

*Узнайте параметры ручной настройки сети у вашего интернет-провайдера.*

## 6 Доступ к просмотру

Чтоб получить доступ к просмотру, введите код активации.

**Код активации** — это код, который вы получаете у вашего интернет-провайдера во время подключения услуги видеосервиса.

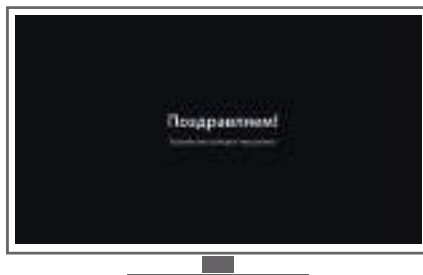

**Важно! Сохраняйте код активации на протяжении всего времени использования сервиса.**



Первый экран после запуска ТВ-приставки. Для телевизоров с экраном 4:3 главная страница это список телеканалов. На телевизорах с экраном 16:9 в левой части экрана отображается список телеканалов, а справа находятся рекомендации из «**Видеотеки**». Для навигации используйте кнопки **Вправо-Влево-Вверх-Вниз**. Нажмите кнопку **OK** на пульте чтобы перейти в выбранный раздел. Вернуться к списку разделов можно с помощью кнопки  на пульте ТВ-приставки.

## Основные разделы главного меню:

### «ТВ каналы»

Список телеканалов, телепрограмма передач за темами, кинозалы.

### «Видеотека»

Регулярно обновляемая коллекция фильмов, сериалов, мультфильмов, программ и шоу.

### «Футбол»

Прямые трансляции и лучшие моменты футбольных матчей Лиги Чемпионов, Лиги Европы, Чемпионата Европы, национальных чемпионатов и Кубков, матчи Премьер-лиги и Кубка Украины.

### «Музыка»

Видеоклипы украинских и международных исполнителей.

### «Радио»

FM и онлайн-радиостанции Украины.

### «Поиск»

Позволяет найти телеканалы, видео и программы.

### «Настройки»

Раздел содержит ответы на ключевые вопросы, информацию о вашей ТВ-приставке, тарифном плане и номер вашего договора. Позволяет пересмотреть/изменить настройки сети, системные настройки, настройки видео и звука.

## «Телеканалы»

В разделе «**ТВ каналы**» выберите категорию, затем телеканал\* из списка и нажмите кнопку **ОК** на пульте ТВ-приставки. Чтобы выбрать или переключить телеканал в режиме просмотра используйте кнопку  на пульте ТВ-приставки.

## «Телепрограмма»

Для просмотра телепрограммы выберите телеканал в меню «**ТВ каналы**» и нажмите кнопку **Вправо** на пульте ТВ-приставки. На экране появится телепрограмма канала. В телепрограмме отображены текущие программы, программы в записи и анонсы.

## «Кинозалы»

В разделе «**Кинозалы**» размещена коллекция фильмов и сериалов. Попасты в кинозал можно через раздел «**ТВ-каналы**» главного меню (в левой части экрана). Для просмотра содержания кинозала нажмите кнопку **Вправо** на пульте ТВ-приставки. На экране появится список фильмов и сериалов. Чтобы начать просмотр фильма, выберите его и нажмите **ОК** на пульте ТВ-приставки.

## «Программы»

Для удобства программы телеканалов отсортированы по популярным темам в разделе «**ТВ-каналы**»: Программы и шоу, Фильмы, Сериалы, Новости, Детям и Спорт. Для просмотра выберите категорию «**Программы по темам**» и нажмите **ОК** на пульте ТВ-приставки.

Вы можете добавить любой телеканал в «**Избранное**» или применить к нему «**Родительский контроль**». Более подробная информация находится в разделах «**Избранное**» на стр. 52 и «**Родительский контроль**» на стр. 53.

\* Список телеканалов может быть изменен поставщиком сервиса.

## Меню плеера

Вызов меню плеера осуществляется нажатием кнопки **OK**. Чтоб закрыть меню нажмите кнопку  на пульте ТВ-приставки

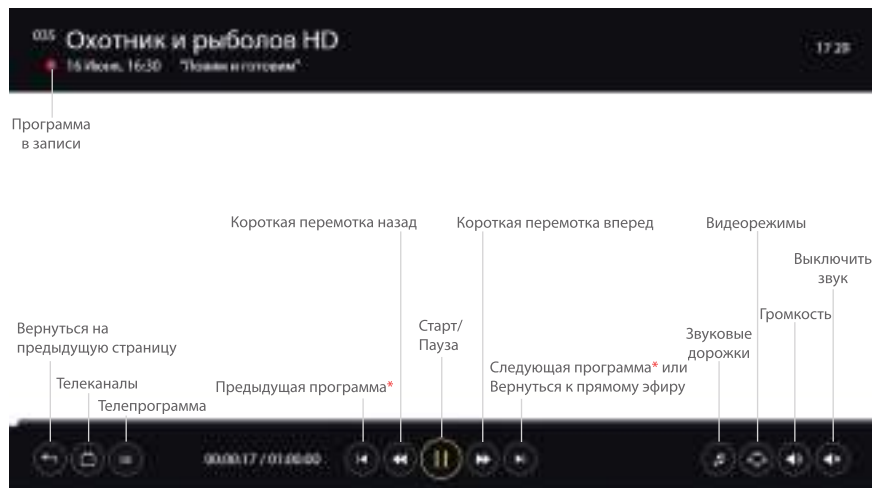

### «Телеканалы»

Вызов списка телеканалов, истории просмотров и видео в категории «Избранное».

### «Телепрограмма»

Просмотр программ в эфире, анонс программ, список программ в записи.

### «Пауза»

Пауза эфира до 10 минут. Возвращение к прямому эфиру.

### «Видеорежимы»

Смена видеорежимов экрана. В режиме полноэкранного просмотра видео в меню плеера отображается полная длительность видео и время просмотра.

*\* Кнопка активна только во время просмотра программы в записи.*

В разделе «**Видеотека**» находятся:

- Коллекции
- Новинки
- Лучшее
- Фильмы
- Сериалы
- Программы и шоу
- Детям



Режим 4:3



Режим 16:9

## Просмотр видео

В разделе **Видеотека** выберите категорию, например, **Сериалы**. Выберите видео и нажмите кнопку **OK** на пульте ТВ-приставки.

Начать просмотр видео можно двумя способами:

1. На постере видео нажмите кнопку **OK** на пульте ТВ-приставки, перейдите в **карточку видео** и выберите **Смотреть** (для фильмов) или **Выбрать серию** (для сериалов, программ и шоу).
2. Выберите видео и нажмите кнопку **▶||** на пульте ТВ-приставки.

Для просмотра сериала с несколькими сезонами сначала выберите сезон, а затем серию.

## Карточка видео

В карточке фильма или сериала находится описание видео и дополнительная информация.



Режим 4:3



Режим 16:9

## Информация о видео

- Название видео
- Год и страна производства, жанр
- Режиссеры и актеры
- Описание видео
- Наличие звуковых дорожек
- Наличие субтитров
- Формат видео (HD)
- Возрастные ограничения

## «Трейлер»

Перед началом просмотра видео можно ознакомиться с трейлером.

Трейлер — это короткий видеоролик, который включает наиболее зрелищные сцены фильма.

## Меню карточки видео

### «Сезоны/серии»

Для просмотра видео, которое состоит из двух или более сезонов/серий, сперва выберите нужный сезон/серию, а затем нажмите **OK** на пульте ТВ-приставки. Просмотренные серии обозначены зеленой галочкой ✓.

### «Смотрите»

Для начала просмотра видео выберите кнопку **Смотреть** и нажмите **OK** на пульте ТВ-приставки. При первом просмотре видео начнется с начала, при последующих можно будет выбрать между просмотром с начала или с фрагмента, на котором был прерван просмотр в прошлый раз.



Режим 4:3



Режим 16:9

## Меню плеера

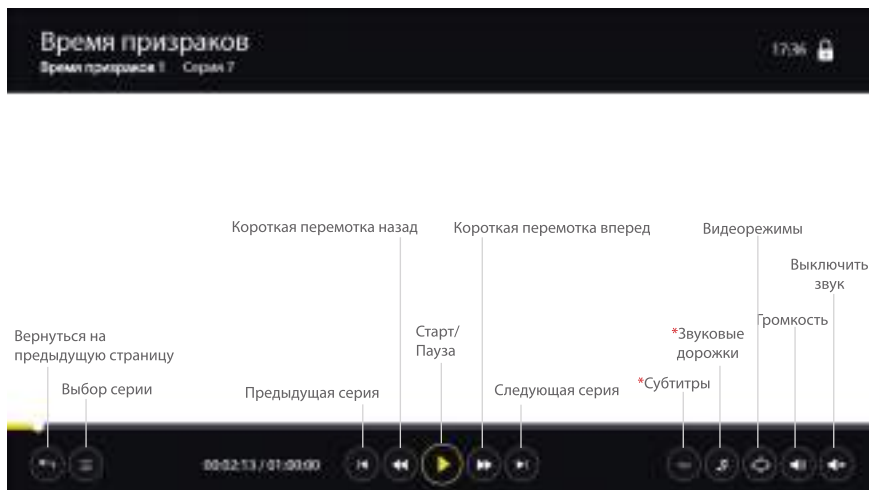
**«Выбор серии»**

Возможность выбора сезона/серии.

**«Субтитры»**

Возможность подключения субтитров при наличии. Чтобы включить субтитры нажмите кнопку  на пульте ТВ-приставки.

**«Звуковая дорожка»**

Возможность выбора звуковой дорожки на другом языке при наличии. Чтобы включить, нажмите кнопку  на пульте ТВ-приставки.

*\* Доступно для отдельных видео.*

В разделе Футбол вам доступны:

- Прямые HD-трансляции матчей и церемонии награждения
- Лучшие моменты прошедших матчей
- Дополнительная информация

## «Весь футбол»

Перечень ближайших [Скоро](#) и текущих прямых трансляций [LIVE](#), лучшие моменты последнего матча [Лучшее](#).

## «Перечень турниров»

Все турниры представлены отдельными категориями. Каждая категория включает «Расписание» (ближайшие матчи), «Группы турнира» и «Таблицу результатов»

ТАБЛИЦА РЕЗУЛЬТАТОВ	И	В	Н	П	ЗАБ	ПРО	О
Группа А							
Швейцария	12	12	12	12	12	12	12
Франция	12	12	12	12	12	12	12

(по итогам прошедших игр).

Значения в «Таблице результатов»: И — игры, В — выигрыш, Н — ничья, П — проигрыш, ЗАБ — количество забитых мячей, ПРО — количество пропущенных голов, О — количество очков.

## «Статистика матчей»

Тут отображены результаты всех матчей в виде турнирной таблицы с разделением на группы. Таблица результатов формируется автоматически, критерий формирования списка — очки.

## «Команды»

Здесь представлен перечень всех клубов и сборных, которые участвуют в турнирах текущего сезона.



## «Карточка трансляции»

В карточке трансляции представлена ключевая информация об игре: турнир, команды-участники, количество забитых мячей, качество видео трансляции, время до начала трансляции.

Текущая игра транслируется в левом верхнем углу карточки. Чтоб посмотреть трансляцию в полноэкранном режиме, с помощью кнопок

**Вверх-Вниз-Вправо-Влево** выберите вкладку **«Смотреть на весь экран»** и нажмите **ОК** на пульте ТВ-приставки.

В правой части карточки отображаются лучшие моменты игры. Выберите фрагмент и нажмите **ОК** на пульте ТВ-приставки.



## Меню плеера

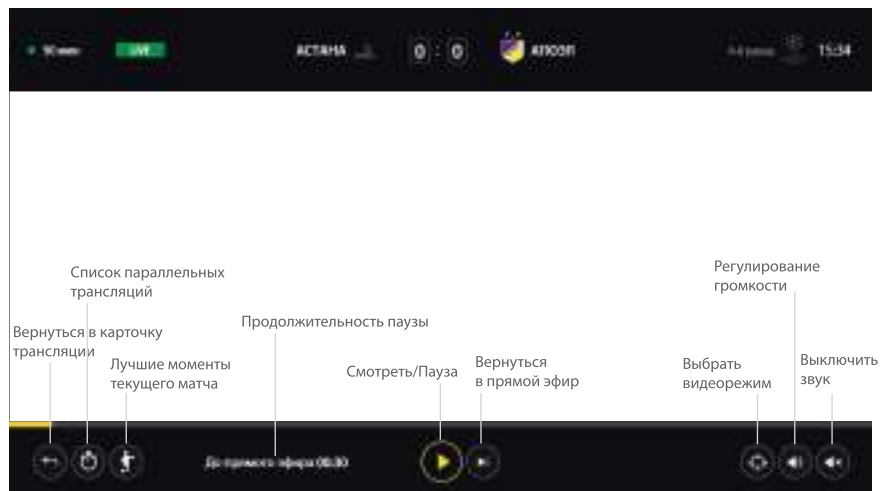

### **Список параллельных трансляций**

Переход к полному перечню текущих параллельных трансляций.

### **Лучшие моменты**

Переход к ключевым моментам игры.

В разделе **«Музыка»** представлены музыкальные видеоклипы украинских и зарубежных исполнителей. Для более удобного просмотра все видеоклипы сгруппированы на несколько категорий: значком **НОВА** отмечены клипы-новинки, а значком **ТОР** — лидеры просмотров.

## «Рекомендуем»

Лучшие музыкальные видео. В хит-параде **Лучшее** представлены популярные зарубежные музыкальные клипы, а в хит-параде **Наша музыка** — собраны видео украинских исполнителей.

## «Коллекции»

Тут музыкальные клипы сгруппированы по тематике или сборникам самых популярных композиций одного исполнителя.

## «Жанры»

Все видеоклипы сгруппированы за жанрами.

Любое видео вы можете добавить в **«Избранное»**. Отмеченные клипы появятся в категории **«Избранное»** в главном разделе **«Музыка»**. Клипы, содержание которых является нежелательным для детей, можно закрыть **«Родительским контролем»**. Более подробную информацию про эти функции вы найдете на стр. 52 (**«Избранное»**) и на стр. 53 (**«Родительский контроль»**).

## Меню плеера



### «Списки»

Позволяет перейти в списки «**Избранное**», «**Коллекции**» и «**История**» через меню плеера. В списке «**Избранное**» вы найдете все композиции, отмеченные желтой звездочкой ★, через список «**Коллекции**» можно перейти к любой музыкальной коллекции, а в списке «**История**» сохраняются последние просмотренные видео.

Для запуска видео из этих списков, нажмите в меню плеера. С помощью кнопок **Вверх-Вниз-Вправо-Влево** выберите список, затем видео и нажмите **ОК** на пульте ТВ-приставки.

### «Жанры»

Открывает категорию «**Жанры**». Позволяет просматривать перечень всех видео, не останавливая просмотра.

### «Перемешать список»

Активирует случайный порядок воспроизведения видео из списка или категории, в котором открыт текущий клип.

В разделе **«Радио»** доступны десятки ведущих FM и онлайн-радиостанций Украины. Для более удобного поиска радиостанции отсортированы по категориям: **«Все радиостанции»**, **«Избранное»**, **«FM радиостанции»**, **«Интернет радиостанции»** и **«Жанры»**.



Чтобы начать прослушивание, откройте раздел **«Радио»** в главном меню. С помощью кнопок **Вверх-Вниз** выберите интересную вам категорию и нажмите **Вправо**. Теперь воспользуйтесь кнопками **Вверх-Вниз**, чтобы выбрать конкретную радиостанцию. Нажмите еще раз **Вправо** и **ОК** на пульте ТВ-приставки. Повторное нажатие **ОК** остановит воспроизведение.



Любую радиостанцию можно добавить в **«Избранное»**. Это обеспечит быстрый доступ к любимым радиостанциям в будущем. Отмеченные эфиры появятся в категории **«Избранное»** в разделе **«Радио»**. Более подробную информацию про эту функцию смотрите на стр. 52 (**«Избранное»**).

## «ТВ-пауза»

Для остановки просмотра программы, которая идет в прямом эфире, или фильма нажмите кнопку  на пульте ТВ-приставки.

Во время просмотра телеканала «ТВ-пауза» дает возможность поставить эфир на паузу продолжительностью до 10 минут. В рамках 10 минут паузу можно ставить несколько раз. При просмотре одной телепрограммы количество пауз до 10 минут – не ограничено.

При этом на экран выводится панель видеоплеера. На ней показаны общее время и длительность фрагмента, который записывается. Повторным нажатием кнопки

 вы можете продолжить просмотр с момента паузы. Для возврата в прямой эфир нажмите кнопку  на пульте ТВ-приставки.

## «ТВ-запись»

Согласно настройкам по умолчанию, «ТВ-запись» осуществляется для телеканалов автоматически\*. Записанные программы отмечены красным кружочком .

## «Избранное»

Вы можете добавить любимые телеканалы или видео в «Избранное».

Это позволит иметь к ним быстрый и удобный доступ в будущем. Категория «Избранное» отображена в каждом меню основных разделов и отмечена звездочкой .

Выберите телеканал, видео или радиостанцию и нажмите кнопку  на пульте ТВ-приставки. Повторное нажатие кнопки снимет отметку. Выбранные телеканалы будут отмечены звездочкой, и появятся в категории «Избранное» своего раздела.

Если время паузы превысило 10 минут, вы автоматически перейдете в прямой эфир.

\* Доступно для отдельных телеканалов.

## «Родительский контроль»

Позволяет ограничить доступ к телеканалам и видео, содержание которых нежелательно для детей. Ограничение автоматически применено ко всему видео в жанре **Эротика**.

Чтоб установить «**Родительский контроль**» нажмите кнопку **F4** на пульте ТВ-приставки. Выбранный телеканал или видео будут добавлены в категорию «**Родительский контроль**» и отмечены замком .

Снять «**Родительский контроль**» можно двумя способами:

1. Выберите телеканал или видео из видеотеки, которые закрыты «**Родительским контролем**», нажмите кнопку **F4** на пульте и введите пароль. С выбранного телеканала или видео будет снята отметка .
2. В меню «**Настройки**» перейдите в подраздел «**Родительский контроль**», введите пароль для доступа, выберите **Сброс настроек** в пункте «**Управление списком**» и нажмите **ОК** на пульте ТВ-приставки.

Для изменения пароля, нажмите **Сменить пароль** в подразделе «**Родительский контроль**».

Перед использованием функции «**Родительский контроль**» рекомендуется изменить пароль в разделе «**Настройки**». Чтобы изменить пароль необходимо ввести пароль **0000**, войти в подраздел «**Родительский контроль**», ввести новый (не менее четырех цифр) и подтвердить изменения.

## RU ФУНКЦИИ СЕРВИСА

### «Поиск»

Позволяет найти нужный телеканал, программу или видео по названию. Для введения поискового запроса воспользуйтесь виртуальной клавиатурой под поисковой строкой. С помощью кнопок **Вправо-Влево** выберите нужный символ и нажмите **ОК** для выбора. Для отображения результатов поиска нажмите кнопку **Найти**.



Режим 4:3



Режим 16:9

### «Перезагрузка»

Функция выполняет перезагрузку интерфейса. Чтобы перезагрузить нажмите кнопку **APP** и удерживайте до тех пор, пока на экране не появится надпись «Перезагрузка».



Режим 4:3



Режим 16:9



Информация о ТВ-приставке, тарифный план и номер договора.



Режим 4:3



Режим 16:9

## «Профиль»

Номер договора, данные ТВ-приставки, перечень подключенных устройств и способы управления ими.

## «Видео»

Изменение настроек видеорежима (4:3 или 16:9)\*.

## «Сеть»

Подключение к интернету и настройка сети.

## «Системные»

Выбор языка, перезагрузка, обновление прошивки\*\*.

## «Родительский контроль»

Информация о доступе к закрытому видео и установить/изменить пароль.

## «Тарифные планы»

Информация о доступных тарифных планах, список телеканалов.

## «Помощь»

Ответы на ключевые вопросы

*\*При возвращении к настройкам по умолчанию все предыдущие изменения будут отменены. После сброса настроек по умолчанию нужно перенастроить базовые параметры ТВ-приставки согласно разделу «Первый запуск и активация» на стр. 37.*

*\*\*Обновление прошивки необходимо для получения преимуществ новых версий ТВ-приставки. Чтоб обновить прошивку, зайдите в подраздел «Системные», выберите **Обновление прошивки** и нажмите **ОК** на пульте ТВ-приставки.*





